

**ST 34** 03/20

scheda tecnica

technical sheet

technisches Datenblatt

fiche technique

**370-371-372-373-374-375**

**DEHORS**

DESIGN MICHELE DE LUCCHI

**Alias**

# ITA

## ISTRUZIONI PER L'USO

Utilizzare il prodotto con le gambe appoggiate ad una superficie il più orizzontale possibile; evitare pavimentazioni cedevoli. Eseguire le operazioni di movimentazione con cura. Il rivestimento è sfoderabile e lavabile.

Per il montaggio della seduta alla struttura assicurare ogni singolo cuscino al pavimento della stessa tramite gli appositi lacci muniti di velcro. Per evitare un posizionamento errato dei cuscini seduta assicurarsi che i lacci e la cerniera si trovino sempre posti posteriormente. In caso di esposizione all'aperto e conseguente bagnatura degli imbottiti lasciare che gli stessi si asciughino in ambiente ventilato. Non coprirli con teli in plastica che possano ostacolare il normale ricircolo dell'aria. Per esposizione prolungata in ambiente esterno è possibile proteggere il sistema con gli impermeabili disponibili a listino.

## MANUTENZIONE

### Parti metalliche verniciate

Utilizzare un panno morbido leggermente umido. Rimuovere eventuali macchie tenaci mediante una soluzione di acqua e detersivi liquidi neutri. Dopo la pulizia asciugare la superficie. Non usare detersivi abrasivi, alcool, solventi, trielina, ammoniaca o acetone; queste sostanze possono infatti alterare in modo irreversibile le caratteristiche della finitura superficiale.

### Rivestimenti in tessuto

Una regolare manutenzione dei tessuti è importante al fine di mantenere l'aspetto del rivestimento nelle migliori condizioni e prolungarne la durata. La polvere e lo sporco logorano il tessuto e ne riducono le caratteristiche. Pulire frequentemente con un aspirapolvere (eventualmente a bassa aspirazione), preferibilmente ogni settimana. Le macchie si eliminano tamponando delicatamente con un panno bianco (o di colore resistente) che non lasci peli o con una spugna immersi in acqua calda pulita e poi ben strizzati. Se necessario intingere successivamente con acqua saponata e poi risciacquare con acqua pulita tiepida. Se la macchia è causata da sostanze dense o solide prima di procedere alla pulizia asportare il più possibile della sostanza con un coltello non tagliente, una spatola o con un aspirapolvere. Non sfregare la superficie per evitare che si formino segni di logorio con perdita di colore oppure si danneggi eventualmente la peluria del tessuto.

## MATERIALE E TECNOLOGIE IMPIEGATE

Strutture in tubo d'acciaio Ø 22 mm saldato, trattato e verniciato a polvere poliestere per esterni. L'imbottito è rivestito con tessuto "Parà" denominato "tempotest home" 100% acrilico in vari colori con finissaggio antimacchia, antimuffa, idrorepellente; filo di cucitura in poliestere alta tenacità resistente agli agenti atmosferici. Federa in polipropilene antimuffa, anallergico, idrofila. Imbottitura dei cuscini seduta in "mixfill", miscela di chips di polietilene e chips sagomati in resina alchidica espansa con percentuali differenziate, antibatterico, anallergico, idrofilo, antimuffa. Imbottitura dei cuscini schienale in "ecofill", fibra cava 100% di origine naturale/biologica, anallergica, antimuffa, idrofilo e ad elevatissimo contenuto d'aria (80%) qualità che permette un tempo di asciugatura brevissimo. Tiretti cerniere in acciaio con bagno al nichel.

Piedini in materiale plastico (SBS) colore grigio.

Disponibili le seguenti tipologie: poltrona, divano 2 posti, divano 3 posti, dormeuse

Per i cuscini schienali sono disponibili le seguenti dimensioni: 45x45 cm; 45x35 cm; 40x25 cm; 25x25 cm.

## È VIETATO

- salire in piedi sul prodotto;
- sedersi sui piani, sullo schienale e sui braccioli;
- dondolarsi o farne uso diverso da quello previsto;
- far cadere oggetti su sedute, braccioli e schienali;
- lasciare il prodotto esposto alle intemperie;
- usare prodotti di pulizia diversi da quelli prescritti;
- superare i 60°C di temperatura ambiente durante il trasporto e lo stoccaggio.
- utilizzare i piani tavolo come piani da lavoro.

## AVVERTENZE

Una volta dismesso, il prodotto non va disperso nell'ambiente, ma conferito ai sistemi pubblici di smaltimento.

# EN

## INSTRUCTION

Use the product with the surface well rested on the floor, the surface should be horizontal and not forgiving. Carry out the handling operations carefully.

The cover is removable and washable. To fix the seat to the structure, tie the cushion using the provided laces with Velcro.

To avoid the wrong positioning of the seat-cushion ensure the laces and zip are always positioned at the back. If external exposure occurs and the padded cushions become wet, do not cover them with plastic material but leave them uncovered to air. For extended external exposure it is possible to protect the product with a waterproof protective cover available in our price list.

## MAINTENANCE

### Stove enamelled metal details

Use a soft, slightly damp cloth. To remove hard stains use a mix of water and neutral liquid detergents. Dry carefully the surface afterwards. Do not use abrasive detergents, solvents, trichloroethylene, ammonia or acetone, as these substances can damage the surface irreversibly.

### Fabric covers

A regular fabric upkeep is important to maintain the appearance of the covering unaltered and make it last longer. Dust and dirt corrode the fabric and compromise its characteristics. Clean frequently with a vacuum cleaner (preferably set to low power) on a weekly basis. Stains should be removed by dabbing them gently with a white (or colorfast) cloth that will not fray or with a sponge, which you will first soak in clean hot water and then wring thoroughly. If necessary, dab with a cloth soaked in soapy water and then dab with a clean cloth soaked with pure water. If a stain was caused by fat or solid substance, first remove as large a quantity as possible with a blunt knife, a spatula or a vacuum cleaner. Do not scrub the surface as this may cause the formation of wear marks with discoloration, or it might damage the fabric nap.

## MATERIALS AND TECHNOLOGIES USED

Structure in tubular steel diameter 22 mm, welded, treated and lacquered with polyester powder for outdoor use. The padding is covered with "Para" fabric "tempotest home" 100% acrylic available in various colours with stain-resistant, anti-mould, water-repellent finish; stitching in resistant polyester. Cover in anti-mould, anti-allergy, hydrophilic polypropylene.

Padding of the seat-cushions in "mixfill", mixture of polyethylene chips and molded chips in expanded alkyd resin, anti-bacterial, anti-mould, anti-allergy, hydrophilic. Padding of back-cushion in "ecofill", hollow fibre 100% natural, anti-allergy, anti-mould, hydrophilic, with a high air content (80%) - allowing a quick drying time.

Zips in steel with nickel bath.

Feet in plastic material (SBS) grey colour.

Available in the following: armchair, 2-seater sofa, 3-seater sofa, dormeuse

Back cushions are available in the following dimensions: 45x45 cm; 45x35 cm; 40x25 cm; 25x25 cm.

## DO NOT

- stand on the product;
- sit on the tops, backrest and armrests;
- rock and use it for purposes other than those it was designed for;
- drop objects onto the tops, the seats arms and backs;
- leave the product exposed to the atmospheric agents;
- use not recommended cleaning products;
- expose the product to an ambient temperature of over 60°C during the transport and the storage
- using table tops as work surfaces;

## WARNING

Do not dispose of the product in the environment when you have finished using it: deliver it to a public disposal facility.

# DE

## GEBRAUCHSANWEISUNG

Das Produkt muss mit allen Beinen auf einem waagrechten und harten (nicht nachgiebigem) Boden stehend verwendet werden. Stets sorgfältig handhaben. Das Gestell mit einem neutralen Reinigungsmittel sauber machen. Die Sitzkissen an die Liegefläche durch den dazu mit Klettverschluss vorgesehenen Bänder festmachen. Um die Sitzkissen in die richtige Stellung zu haben, müssen sich Bänder und Reißverschluss immer nach hinten befinden. Wenn im Freien und infolgedessen Nasswerden der Polsterungen, diese in einen guten gelüfteten Raum trocknen lassen, keinen Kunststoffdecke verwenden, die das Luftzirkulation vermeiden würden. Zusätzliche wasserfeste Housse sind erhältlich als weiteres Schutzmittel, falls die Kollektion für eine verlängerten Zeit im Freien stehen gelassen wird.

## WARTUNG

### Teile aus Metall lackiert

Ein weiches, leicht angefeuchtetes Tuch verwenden. Zum Entfernen hartnäckiger Flecken eine Lösung aus Wasser und neutrale Flüssigreiniger verwenden. Die behandelten Flächen sofort abtrocknen. Keinesfalls Scheuermittel, Alkohol, Lösungsmittel, Trichloräthylen, Ammoniak oder Aceton benutzen, da diese Substanzen die Eigenschaften der Lackierung irreversibel verändern könnten.

### Bezug aus Stoff

Die regelmäßige Pflege der Gewebe ist wichtig, um das Aussehen der Bezüge bestmöglich zu erhalten und die Lebensdauer zu maximieren. Staub und Schmutz beschleunigen die Abnutzung der Gewebe und beeinträchtigen deren Eigenschaften. Regelmäßig – vorzugsweise einmal wöchentlich - mit einem Staubsauger (eventuell mit geringer Saugkraft) absaugen. Tuch oder einen Schwamm mit warmem, sauberem Wasser tränken, gut auswringen und den Fleck damit abtupfen. Falls notwendig, nachträglich ins Seifenwasser einzutauchen, und danach mit sauberem Warmwasser abzuspülen. Wurde der Fleck von einer dickflüssigen oder festen Substanz verursacht, vor der Reinigung eventuelle Rückstände so weit wie möglich mit einem stumpfen Messer, einem Spachtel oder einem Staubsauger zu entfernen. Die Oberfläche nicht reiben, damit sich durch Farbverlust keine abgenutzten Stellen bilden bzw. der Flaum des Gewebes nicht beschädigt wird.

## VERWENDUNG VON MATERIAL UND TECHNOLOGIEN

Gestell aus geschweißtem Stahlrohr 0 22 mm , behandelt und Polyesterpulver lackiert für den Außenbereich. Bezug aus Stoff "Parà" "tempotest home" genannt 100% Acrylic in verschiedenen Farben mit Fertigbehandlung Wasser abstoßend, Schimmel und Schmutz abweisend; Nahefaden aus Polyester wetterfest. Bezug aus Polypropylen, Schimmel abweisend, anallergisch, Wasser aufnehmend. Innenpolsterung der Sitzkissen aus "mixfill", eine Mischung von Polyäthylensplitter und Alkydharzsplitter in verschiedenen Prozentsätzen, antibakteriell, anallergisch, Wasser aufnehmend, Schimmel abweisend. Innenpolsterung der Rückenlehnen aus "ecofill", eine hohle Faser 100% naturell/biologisch, anallergisch, Schimmel abweisend, Wasser aufnehmend und mit einer hoher Luftenthalt (80%), die ein sehr schnelles Abtrocknen ermöglicht. Reißverschlussläufer aus Stahl mit Nickelbad. Fobe aus Kunststoff (SBS) graufarbig.

Die Kollektion ist in verschiedenen Abmessungen erhältlich: Sessel, 2 sitzige Sofa, 3 sitzige Sofa, chaise longue.

Rückenkissen in den folgenden Abmessungen erhältlich: 45x45 cm; 45x35 cm; 40x25 cm; 25x25 cm.

## VERMEIDEN SIE ES

- Mit den Füßen auf dem Produkt zu stehen;
- sich auf die Rückenlehne oder Armlehnen zu setzen;
- auf dem Produkt zu schaukeln oder sich auf den Beinen abzustützen;
- Gegenstände auf die Oberflächen, Sitze, Armlehnen oder Rückenlehne fallen zu lassen;
- das Produkt dem Wetter aussetzen;
- andere Reinigungsmittel zu verwenden als die vorgeschriebenen;
- während des Transports und der Lagerung 60 ° C der Raumtemperatur zu überschreiten

## HINWEISE

Am Ende der Nutzungsdauer das Produkt bei einer öffentlichen Sammelstelle entsorgen.

# FR

## MODE D'EMPLOI

Utiliser le produit avec la surface posée sur un sol horizontal et rigide (qui ne cède pas).

Mouvementer avec soin. Le revêtement est amovible et nettoyable.

Pour le montage du matelas d'assise à la structure, le fixer au moyen des lacets en velcro. Pour éviter un mauvais placement des coussins de l'assise s'assurer que les lacets et la fermeture se trouvent toujours placés à l'arrière. En cas d'exposition à l'extérieur et donc à la pluie, laisser sécher dans un environnement bien ventilé, ne pas les couvrir avec des toiles en plastique pouvant empêcher une circulation de l'air normale. Pour une exposition prolongée à l'extérieur, il est possible de protéger les éléments avec les housses de protection disponibles dans la liste de prix.

## ENTRETIEN

### Parties métalliques laquées

Utiliser un chiffon doux légèrement humidifié. Pour enlever les taches tenaces utiliser un mélange d'eau et des détergents liquides neutres puis essuyer tout de suite les surfaces. Ne jamais utiliser de détergents abrasifs, d'alcool, de solvants, de trichloréthylène, d'ammoniaque ni d'acétone; ces substances peuvent en effet endommager irrémédiablement l'aspect de la finition superficielle.

### Revêtements en tissu

Il est important d'entretenir régulièrement les tissus pour conserver l'aspect du revêtement dans le meilleur état possible et prolonger sa durée. La poussière et la saleté usent le tissu et amoindrissent ses caractéristiques. Nettoyer fréquemment avec un aspirateur (aspiration faible éventuellement), de préférence chaque semaine. Pour éliminer les taches, tamponner délicatement avec un chiffon blanc (ou qui ne décolore pas) ne laissant pas de peluches ou avec une éponge imbibée d'eau chaude propre puis bien essorée. Si nécessaire, imbiber ensuite d'eau savonneuse puis rincer avec de l'eau propre et tiède. Si la tache est due à des substances denses ou solides, avant de la nettoyer, éliminer le plus de matière possible avec un couteau non coupant, une spatule ou un aspirateur. Ne pas frotter la surface pour éviter de créer des traces d'usure avec perte de la couleur ou d'endommager le tissu.

## MATERIAU ET TECHNOLOGIES UTILISEES

Structures en tube d'acier 0 22 mm soudé, traité et laqué en poudre polyester pour l'extérieur.

Le rembourré est recouvert de tissu "Parà" appelé "tempotest home" 100% acrylique en différentes couleurs avec finition antitaches, anti-moisissure, hydrofuge; fil de couture en polyester haute ténacité résistant aux agents atmosphériques. Taie en polypropylène anti-moisissure, anallergique, hydrophile.

Rembourrage des coussins de l'assise en "mixfill", mélange de chips de polyéthylène et de chips façonnés en résine alkyle expansée avec des pourcentages différenciés, antibactérien, anallergique, hydrophile, anti-moisissure. Rembourrage des coussins du dossier en "ecofill", fibre creuse 100% d'origine naturelle/biologique, anallergique, anti-moisissure, hydrophile et très haute teneur en air (80%) qualité qui permet un temps de séchage très court.

Tirets charnières en acier avec bain en nickel.

Patins en matière plastique (SBS) gris.

Les suivantes typologies sont disponibles: fauteuil, canapé à 2 places, canapé à 3 places, dormeuse.

Pour les coussins du dossier les dimensions suivantes sont disponibles : 45x45 cm; 45x35 cm; 40x25 cm; 25x25 cm.

## À EVITER

- Se mettre debout sur le produit;
- s'asseoir sur les plateaux, sur le dossier et sur les accoudoirs;
- se balancer ou l'utiliser autrement que prévu;
- faire tomber des objets sur les assises, les accoudoirs et les dossiers;
- laisser le produit exposé aux intempéries;
- utiliser des produits de nettoyage différents de ceux prescrits;
- dépasser une température ambiante de 60°C pendant le transport et le stockage

## AVERTISSEMENTS

Quand le produit n'est plus utilisé, ne pas le jeter dans la nature mais le confier aux structures publiques autorisées à l'élimination.

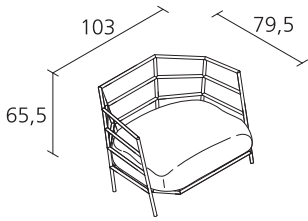

DEHORS 370

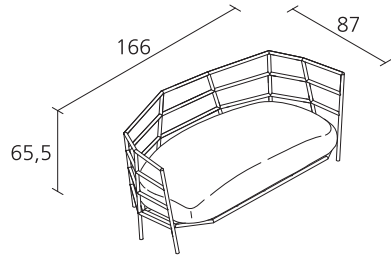

DEHORS 371

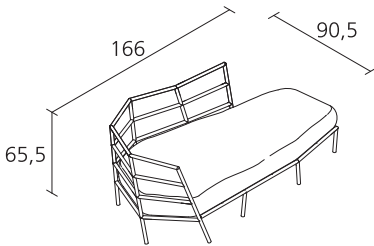

DEHORS 373

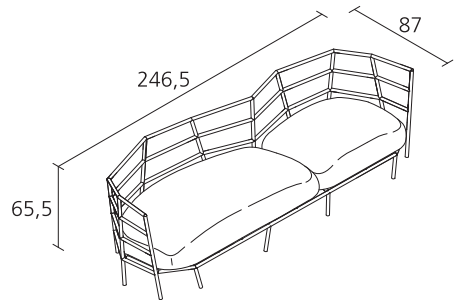

DEHORS 372

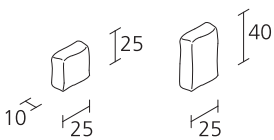

DEHORS 374

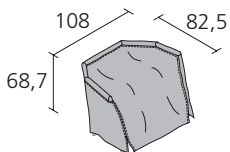
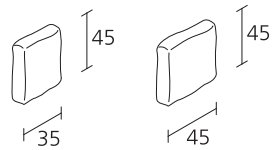

DEHORS 375

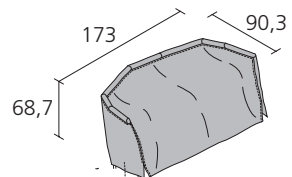

**IT**

*Alias declina ogni responsabilità per danni causati a cose o persone da un non corretto uso del prodotto.  
Maggiori informazioni sul prodotto, sui materiali e sulle finiture sono disponibili a richiesta.  
In ottemperanza al DL 206/2005*

**EN**

*Alias declines any liability for damages caused to persons or things for incorrect use of the product.  
Further information on the product, materials and finishes are available upon request.  
In compliance with the DL 206/2005*

**DE**

*Alias lehnt jegliche Verantwortung ab für Sach- oder Personenschäden, welche durch eine nicht korrekte Verwendung des Produkts verursacht werden.  
Mehrere Angaben über das Produkt, Materialien und Ausführungen sind auf Anfrage erhältlich.  
Laut dem Gesetz DL 206/2005*

**FR**

*Alias décline toute responsabilité pour les dommages aux choses ou aux personnes dus à une utilisation incorrecte du produit.  
Toutes informations concernant le produit, les matériaux et les finitions sont disponibles sur demande.  
Conformément à DL 206/2005*

Alias S.r.l. a Socio Unico - Via delle Marine, 5  
I-24064 Grumello del Monte (Bergamo)  
tel +39 035 44 22 511  
info@alias.design

**alias.design**